

Серия мобильных компьютеров ScanPal™

EDA60K-0 Краткое руководство по эксплуатации



EDA60K-SC-QS
Ред. А 26/12/2017

Убедитесь, что комплект поставки содержит следующие компоненты:

- мобильный компьютер ScanPal EDA60K;
- аккумулятор (литий-ионный, 3,7 В);
- сетевой адаптер для зарядки аккумулятора мощностью 10 Вт;
- съемная вилка сетевого адаптера;
- кабель питания (USB);
- краткое руководство по эксплуатации.

Примечания

Если вы заказали дополнительные принадлежности, убедитесь, что они включены в комплект поставки. Не выбрасывайте оригинальную упаковку мобильного компьютера ScanPal™ EDA60K — она может потребоваться в случае возврата изделия для ремонта.

Отказ от ответственности

Изготовитель не несет ответственности за любые последствия, связанные с несоблюдением пользователем рекомендаций, изложенных в руководстве по эксплуатации, или ненадлежащим использованием данного устройства. Операционная система данного устройства поддерживает официальные обновления. В случае применения пользователем стороннего содержимого ПЗУ или внесения каких-либо изменений в операционную систему, например путем получения полного доступа к файловой системе, работа устройства может стать нестабильной. В этом случае изготовитель не несет никакой ответственности за возможные последствия и не будет предоставлять поддержку пользователю.

Мобильный компьютер EDA60K относится к серии ScanPal™

Передняя панель

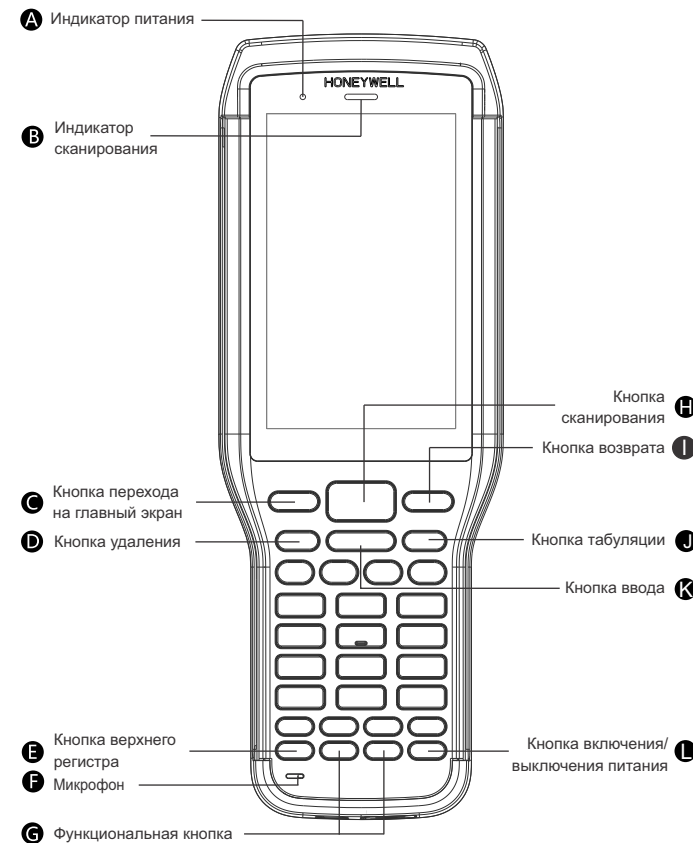

Задняя панель

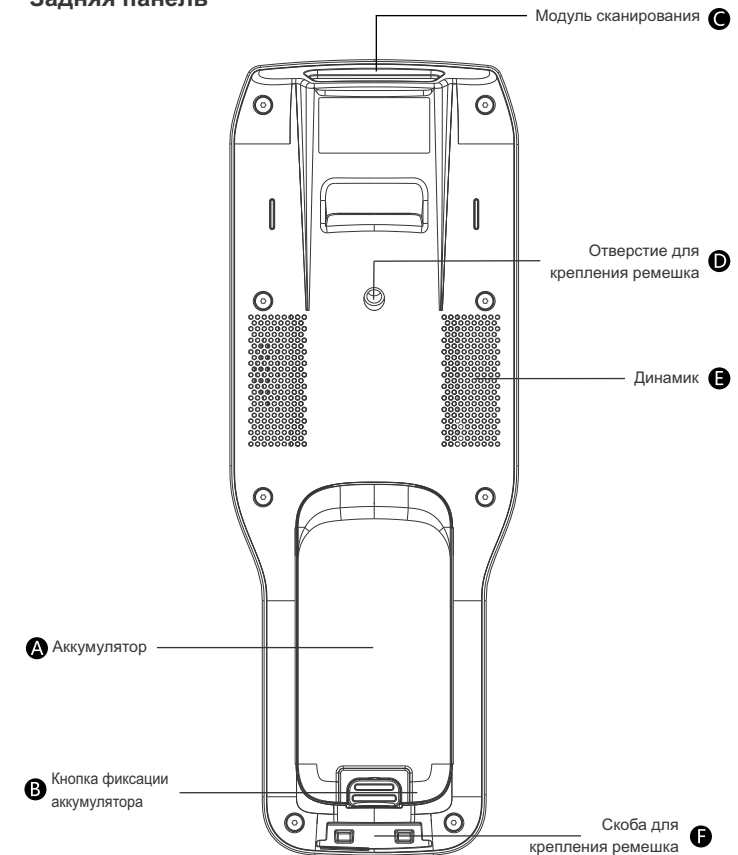

Вид слева

Вид справа

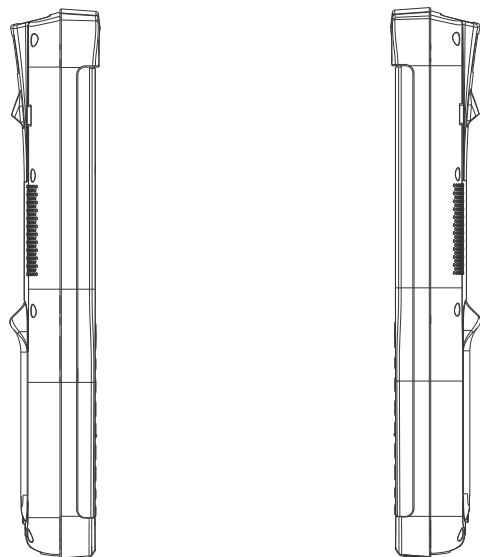

Вид снизу

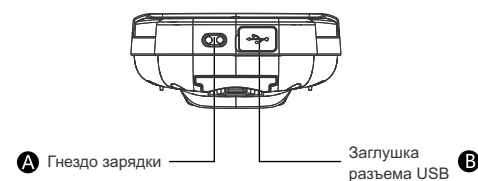

Установка аккумулятора

Использование аккумулятора ненадлежащего типа может привести к взрыву. Убедитесь, что используемый аккумулятор соответствует местным техническим регламентам.

По окончании срока службы по возможности сдайте аккумулятор в утилизацию.

Не выбрасывайте его с бытовыми отходами.

Обратите внимание, что при установке аккумулятора мобильное устройство и аккумулятор должны быть сухими.

Гарантия не распространяется на повреждения, возникшие из-за соединения влажных компонентов.

ScanPal™ EDA60K поставляется с аккумулятором в отдельной упаковке. Ниже приведены указания по установке аккумулятора.

1. Нажмите кнопку фиксации аккумулятора, чтобы освободить его.
2. Извлеките аккумулятор в направлении, указанном стрелкой.
3. Установите аккумулятор: вставьте аккумулятор в гнездо стороной, противоположной кнопке фиксации, в указанном стрелкой направлении.
4. Нажмите на заднюю крышку аккумулятора в направлении, указанном стрелкой, чтобы зафиксировать аккумулятор в гнезде.

Примечания

Этапы установки проиллюстрированы на следующей странице.

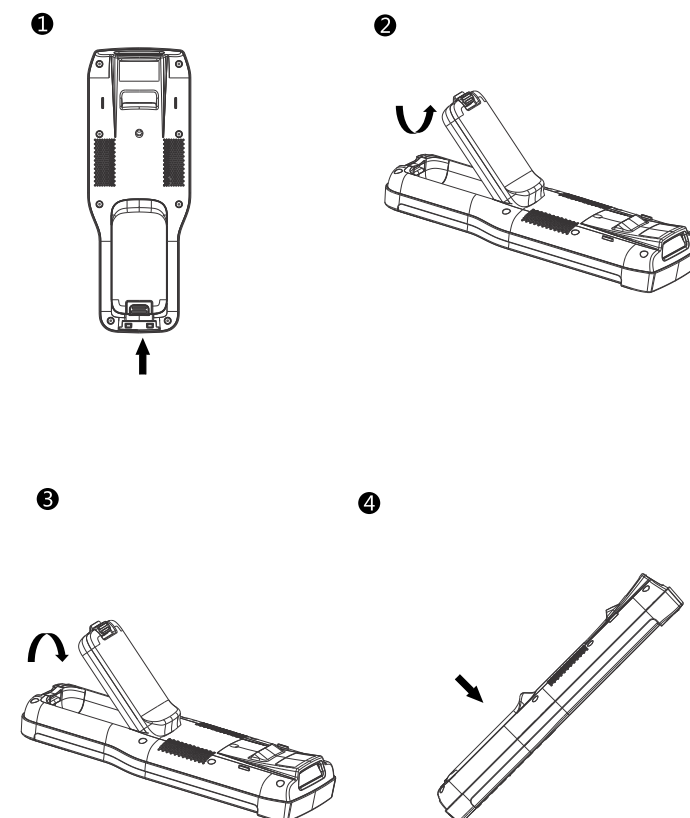

Зарядка/синхронизация

Подключение для синхронизации

Откройте заглушку USB-разъема в нижней части EDA60K.

Подсоедините EDA60K к компьютеру с помощью USB-кабеля.

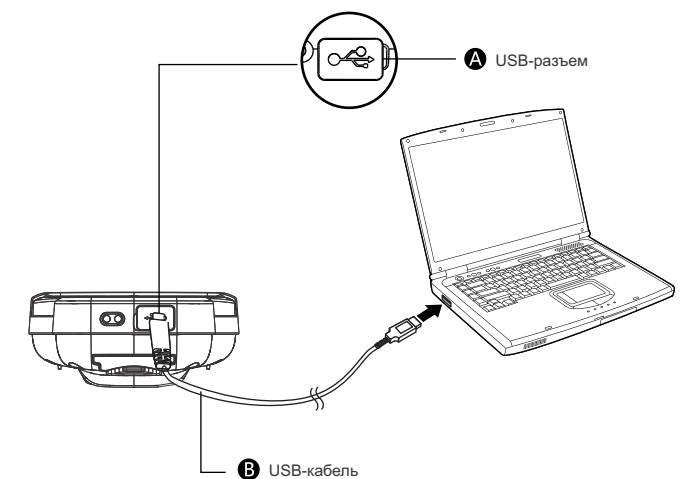

Зарядка/синхронизация

Зарядка

1. Откройте заглушку USB-разъема в нижней части ScanPal™ EDA60K.
2. Подсоедините ScanPal™ EDA60K к компьютеру с помощью USB-кабеля.
3. Убедитесь, что на сетевом адаптере установлена съемная штепсельная вилка.
4. Вставьте сетевой адаптер в розетку — ScanPal™ EDA60K начнет заряжаться.

В зависимости от модели аккумулятора ScanPal™ EDA60K следует заряжать в течение не менее 4 часов перед использованием.

Использование во время зарядки значительно увеличивает время зарядки компьютера.

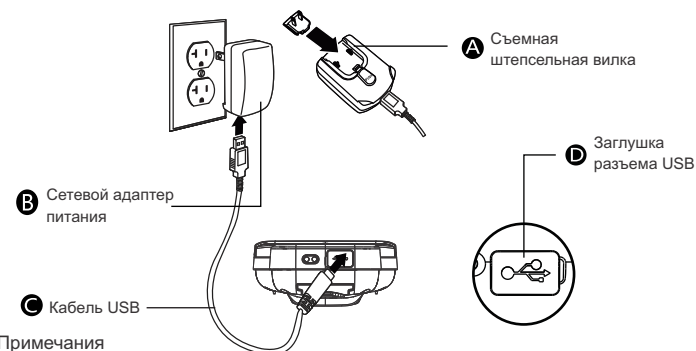

Примечания

Рекомендуется использовать периферийные устройства, аккумуляторы, USB-кабели для зарядки и адаптеры питания, произведенные Honeywell.

Гарантия не распространяется на повреждения, вызванные использованием периферийных устройств, аккумуляторов, USB-кабелей для зарядки и адаптеров питания других производителей.

Предупреждения

Обратите внимание, что при подключении мобильного компьютера к аккумулятором к принадлежностям все компоненты должны быть сухими.

Гарантия не распространяется на повреждения, возникшие из-за соединения влажных компонентов.

Луч целеуказателя

При приближении мобильного компьютера к штрихкоду луч целеуказателя становится тоньше, а при удалении от штрихкода — толще.

Чем меньше штрихкод, тем ближе следует поднести к нему устройство. Чем больше штрихкод, тем дальше нужно отвести от него устройство.

Положение луча при сканировании двумерных изображений

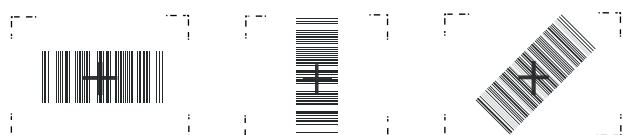

Спящий режим/выход из спящего режима

Спящий режим/выход из спящего режима

Нажмите и отпустите кнопку питания (не более 2 секунд)

Для вывода устройства из спящего режима нажмите и отпустите кнопку питания (не более 2 секунд)

Индикатор питания ScanPal™ EDA60K

Ниже приведено описание состояний индикатора питания в различных режимах.

Зарядка не выполняется	
Не горит	Нормальный уровень заряда аккумулятора
Мигающий оранжевый	Низкий уровень заряда аккумулятора
Во время зарядки	
Непрерывный зеленый	Зарядка завершена
Мигающий зеленый	Выполняется зарядка, уровень заряда почти полный
Оранжевый	Выполняется зарядка, низкий уровень заряда аккумулятора
Мигающий красный	Аккумулятор неисправен

Установка SIM-карты (Micro SIM)

1. Отключите питание.
2. Нажмите кнопку фиксации аккумулятора, чтобы освободить его.
3. Сдвиньте держатель SIM-карты в указанном стрелкой направлении, затем поднимите держатель SIM-карты.
4. Вставьте SIM-карту в гнездо.
5. Установите на место держатель SIM-карты, затем сдвиньте его в исходное положение, чтобы зафиксировать SIM-карту.
6. Нажмите на заднюю крышку аккумулятора, чтобы зафиксировать аккумулятор в гнезде.
7. Включите питание.

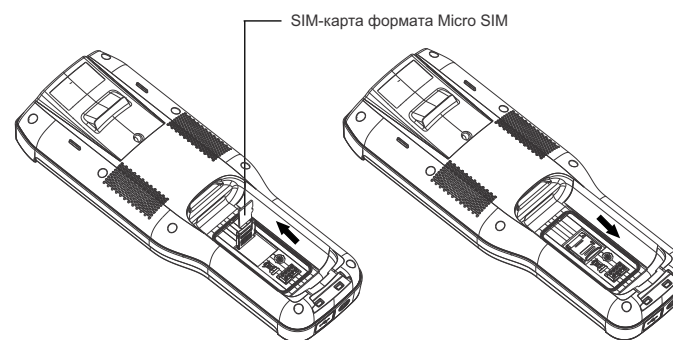

Использование сканера

Наведите луч целеуказателя на штрихкод под углом, обеспечивающим наилучшее считывание.

Оптимальное расстояние для сканирования зависит от модели модуля сканирования.

1. Запустите через пользовательский интерфейс демонстрационное приложение, затем выберите программу Scan Demo (Демонстрация сканирования).
2. Нажмите экранную клавишу Scan (Сканировать) или кнопку Scan (Сканировать).
3. Поднесите ScanPal™ EDA60K к штрихкоду.
4. Наведите луч целеуказателя на штрихкод и медленно перемещайте его по штрихкоду во время сканирования. Не направляйте луч под небольшим углом, так как при этом из-за отражения снижается эффективность сканирования.
5. При успешном считывании штрихкода мобильный компьютер выдаст звуковой сигнал. Это означает, что устройство получило зашифрованную в штрихкоде информацию.

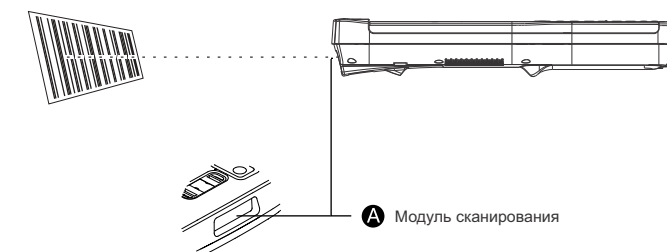

Техническая поддержка

Информация о технической поддержке, послепродажном обслуживании и техническом обслуживании размещена по адресу www.honeywellaidc.com.

Документация пользователя

Для получения версии этого документа на нужном языке посетите веб-сайт www.honeywellaidc.com.

Патенты

Информация о патентах размещена на веб-сайте www.honeywellaidc.com/patents.

Гарантия

Информация о гарантии на устройство размещена на веб-сайте www.honeywellaidc.com/warranty_information.

Отказ от ответственности

Корпорация Honeywell International оставляет за собой право изменять технические характеристики и другие сведения, содержащиеся в настоящем документе, без предварительного уведомления. Чтобы узнать, внесены ли в настоящий документ какие-либо изменения, перед каждым его использованием следует проверять наличие обновлений путем обращения в корпорацию Honeywell International. Настоящий документ не содержит каких-либо обязательств со стороны корпорации Honeywell International.

Корпорация Honeywell International не несет ответственности за прямые или косвенные убытки по причине любых технических неточностей, ошибок редактирования или недочетов в настоящем документе. Настоящий документ содержит информацию, являющуюся интеллектуальной собственностью и защищенную законами об охране авторских прав. Все права защищены.

Запрещено тиражирование, копирование или перевод любой части настоящего документа на другие языки без предварительного письменного разрешения корпорации Honeywell International.

**Все права защищены корпорацией Honeywell International.
Веб-сайт: www.honeywellaidc.com**

Honeywell